

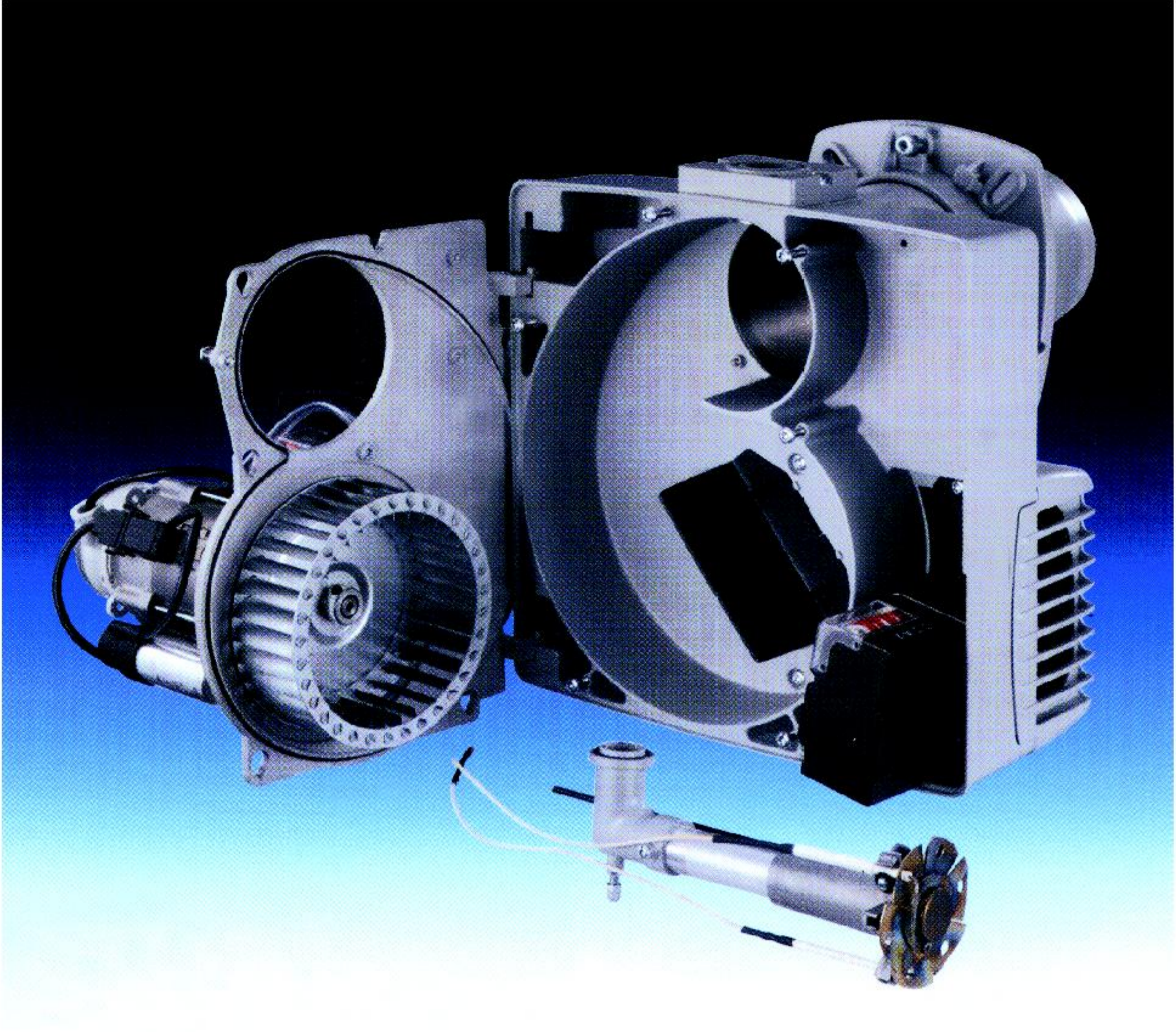

**Gaz Brülörleri**  
**NC.12 - NC.16 - NC.21**  
**80 - 210 kW**





## Müşterinin hizmetinde son teknoloji brülör,

Cuenod brülörlerinin tercih özellikleri:

- basit uygulama
- kolay kullanım
- güvenilir verimli ayar imkanı
- verimli enerji kullanımı
- düşük emisyon değerleri
- \* EN son teknoloji patentli yakma sistemleri
- **MDE** : Data Hafıza Kayıt Sistemi
- **IME** : Düşük NOx yanma başlığı
- **RTC** : Kolay erişilebilen gaz kafası

Brülörler EN267 standardına uygun olarak imal edilmiş olup AFQ ISO 9001 belgesine haizdir.

Bütün Cuenod brülörler CE begeli olup

Avrupa Topluluğu 90/396 CEE gaz direktifine ve

- 89/392 CEE makine direktifi
- CEM 89/336 CEE direktifine
- 73/23 CEE düşük gerilim direktifine uygundur.

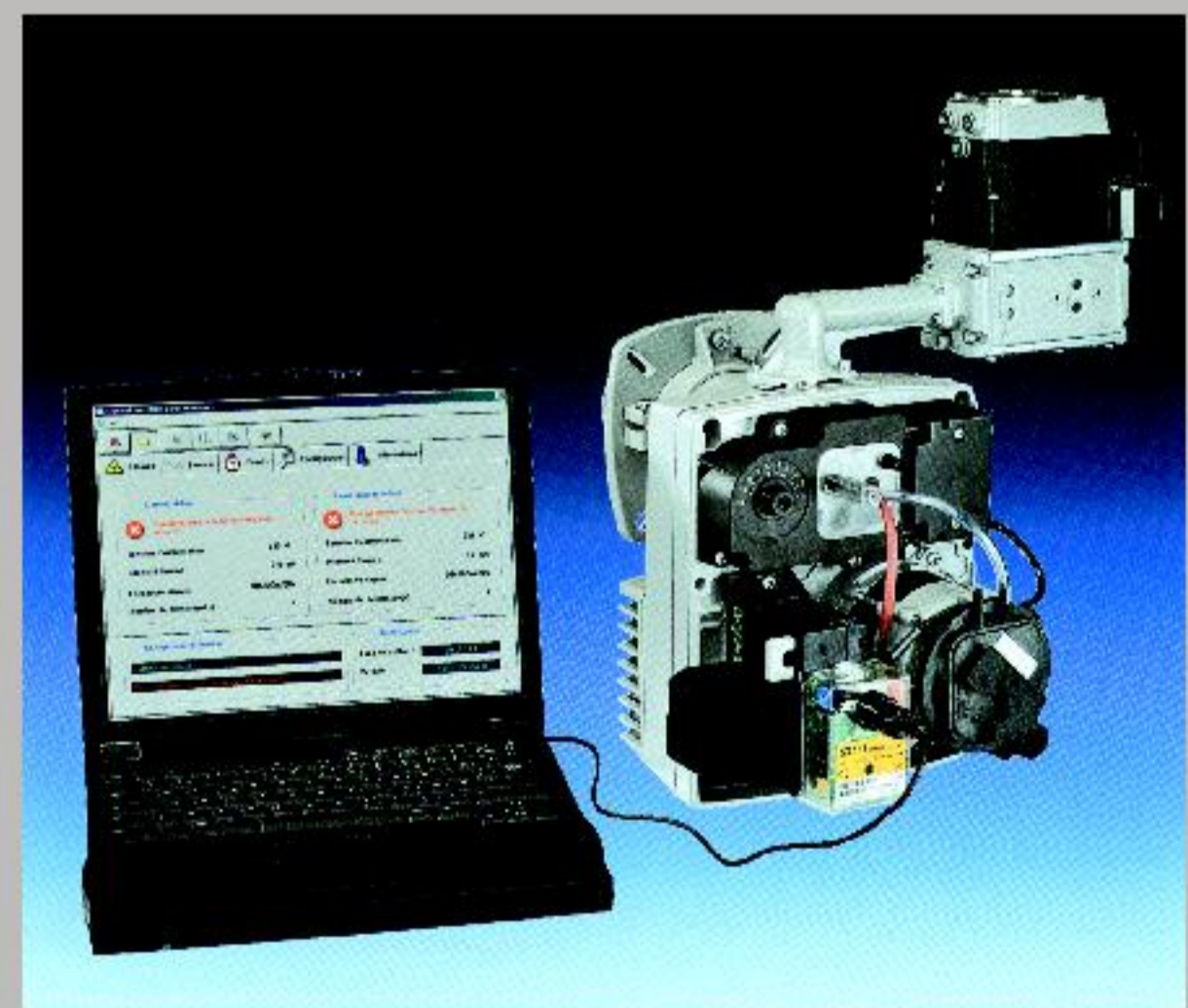

## **MDE : Sistemi : Çalışma Data Hafıza Kayıt Sistemi**

Cuenod brülörlerinin yeni elektronik beyni ile çalışma datalarına her an ulaşılır.

- Brülör çalışma devreleri
- Giriş voltaj ölçümü
- Alev ionizasyon değerleri

### Hafızadaki Bilgiler :

- Brülör çalışma istatistik bilgileri

CUENOCOM programı ile datalar bilgisayara aktarılır servis ve bakım kolaylığı sağlar.

## Br lör kapasite diyagramı:

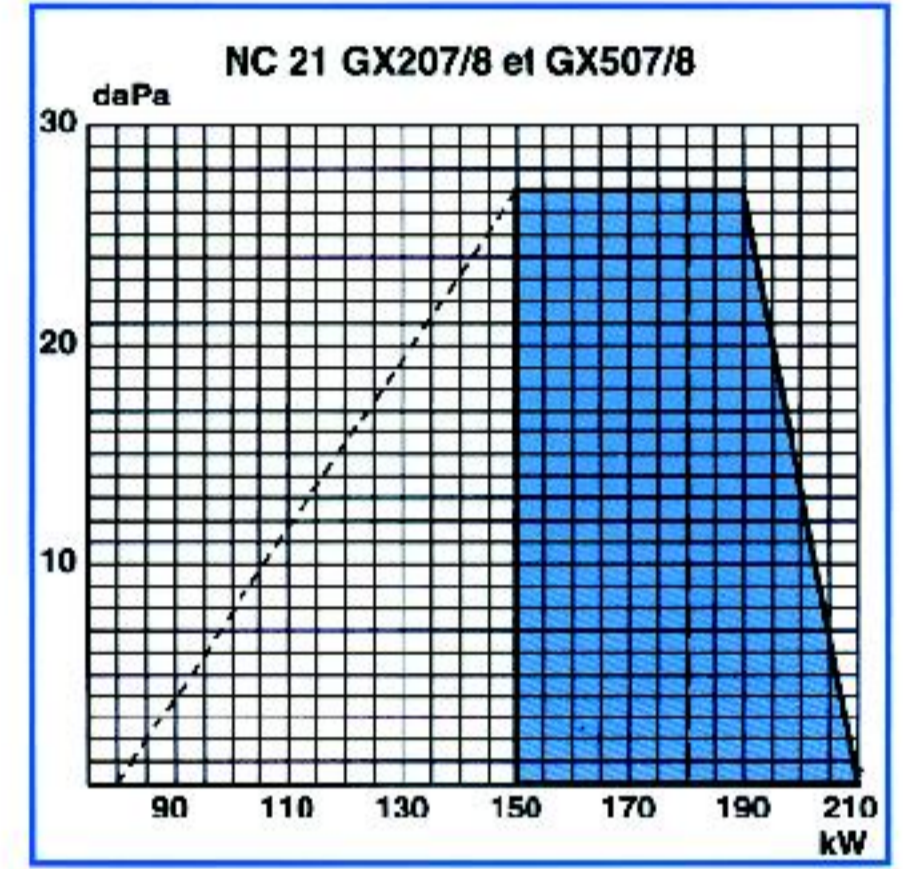
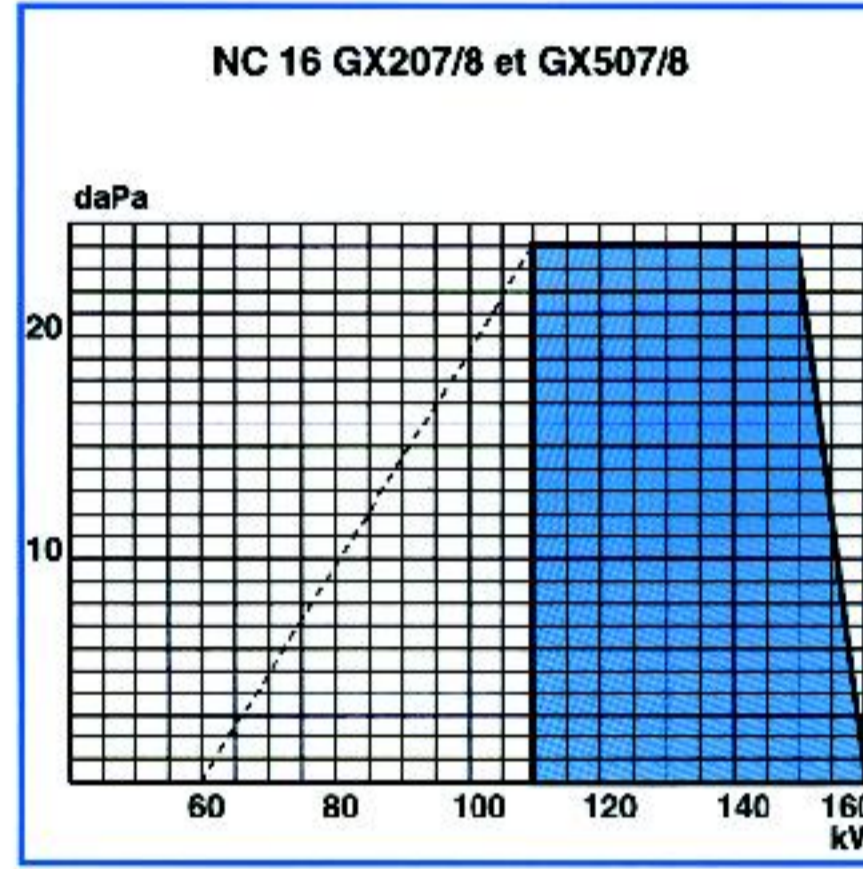
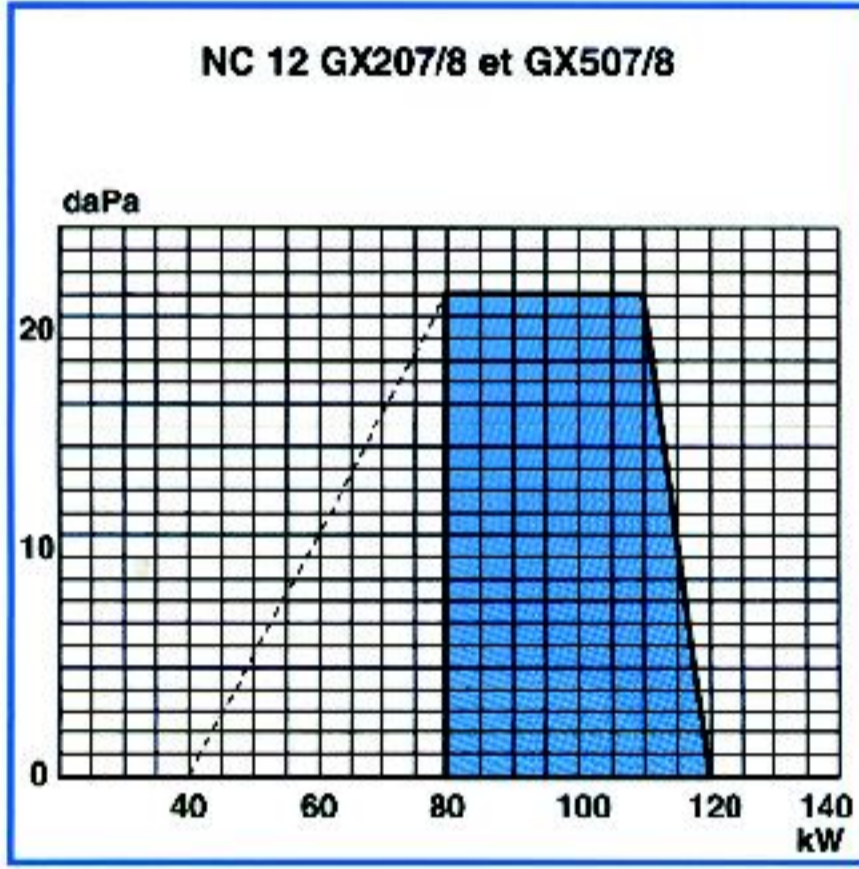
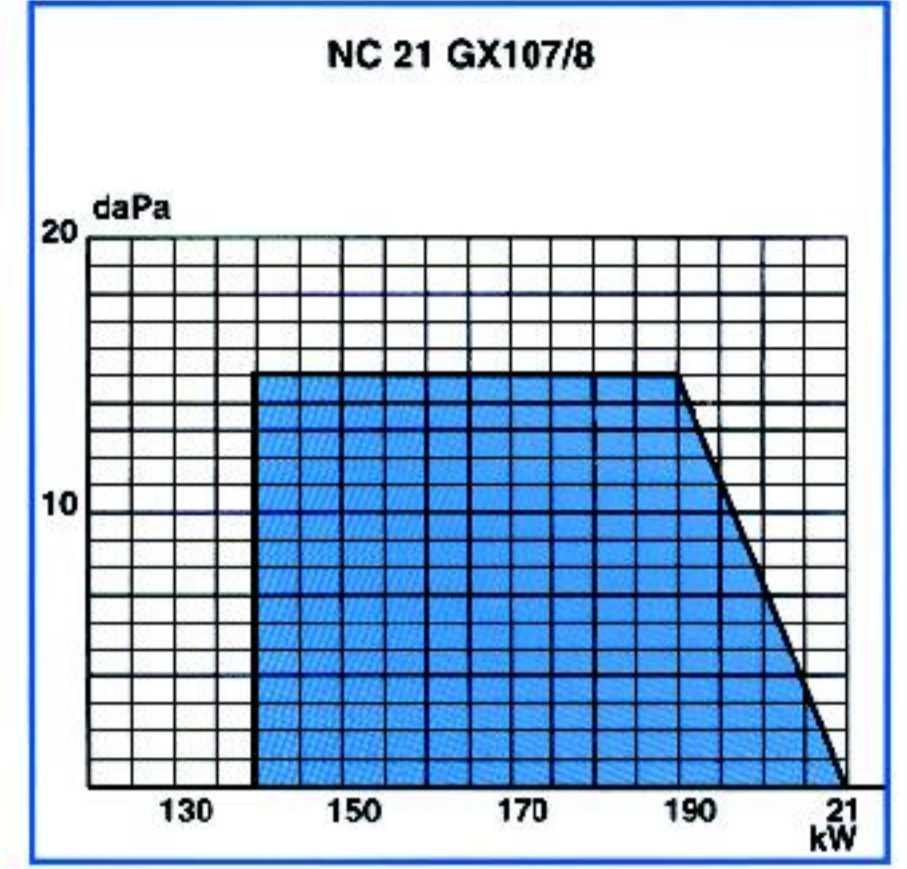
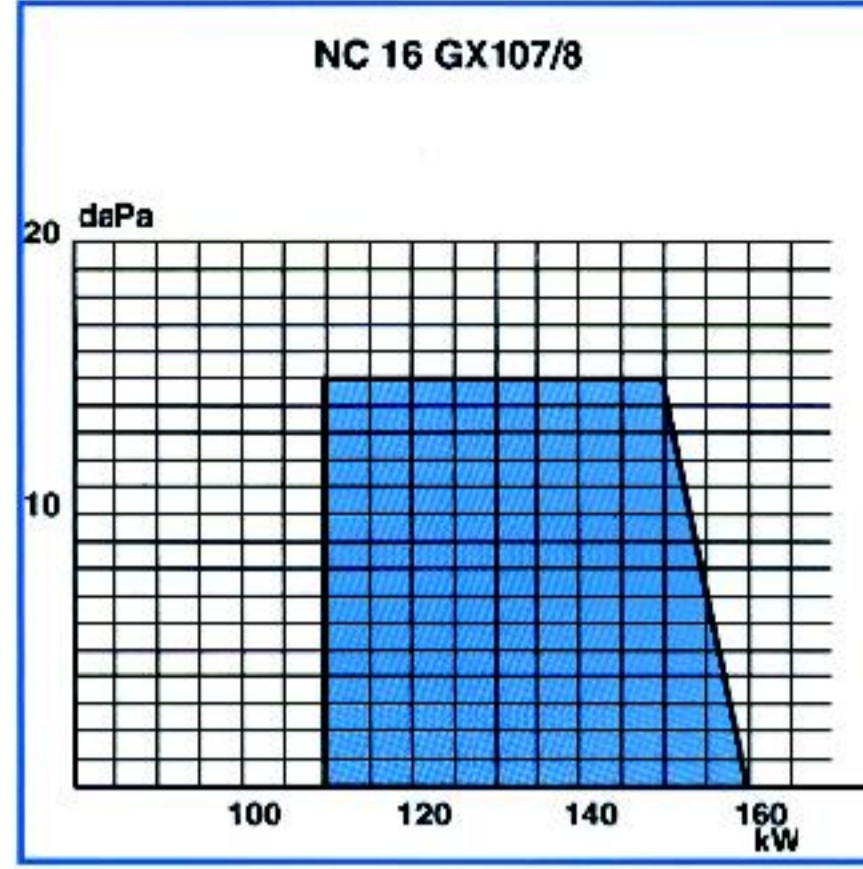
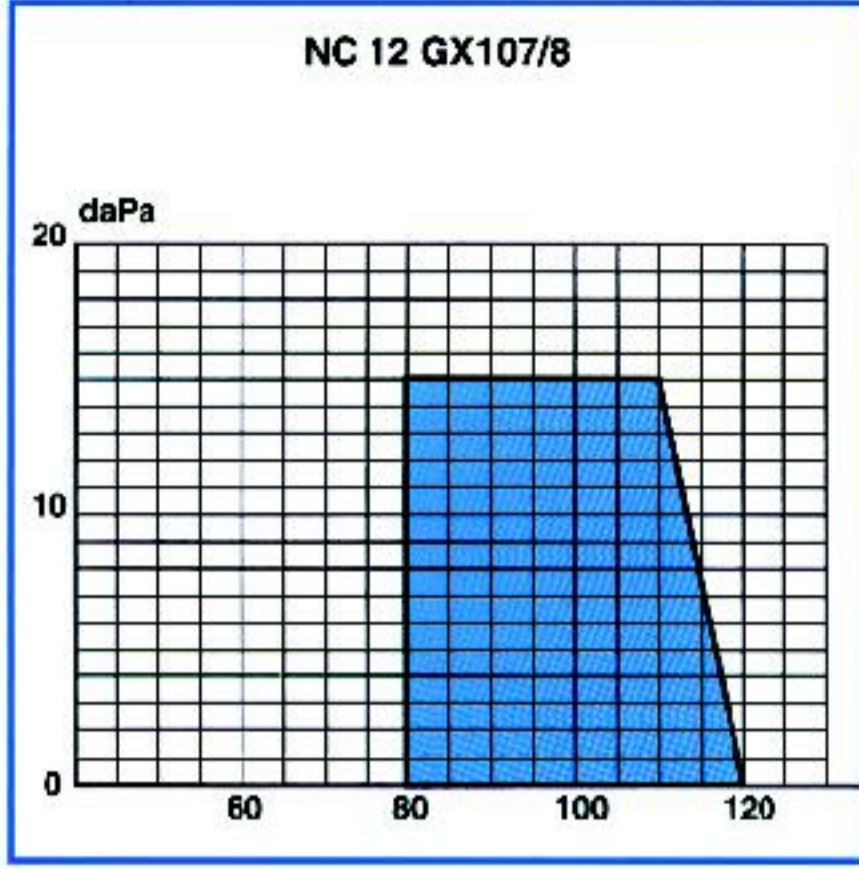

## Ölçüler:

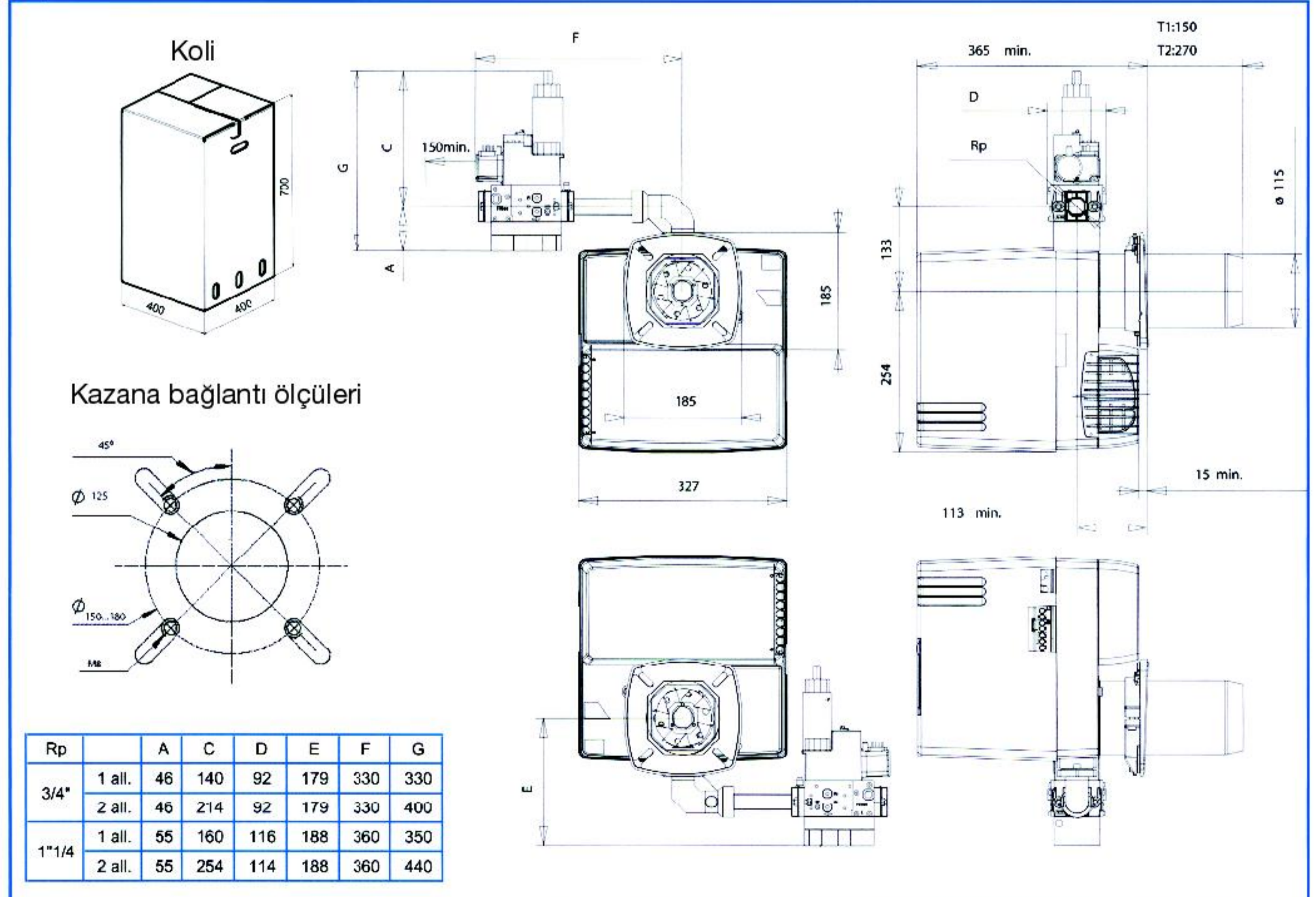

**Kapasite Değerleri**

	NC.12		NC.16		NC.21	
	min.	max.	min.	max.	min.	max.
Brülör	80	120	110	160	140	210
1. kademe	40		60		80	
Kazan*	74	110	100	145	130	190
Doğalgaz tip H NCV = 9.45 kwh/m <sup>3</sup>	8.5	12.7	11.6	16.9	14.8	22.2
Doğalgaz tip H NCV = 8.13 kwh/m <sup>3</sup>	9.8	14.8	13.5	19.7	17.2	25.8
Propan gaz debisi NCV = 24.44 kwh/m <sup>3</sup>	3.3	4.9	4.5	6.5	5.7	8.6

Kazan kapasitesi %92 verim varsayılarak hesaplanmıştır, bilgi için verilmiştir.

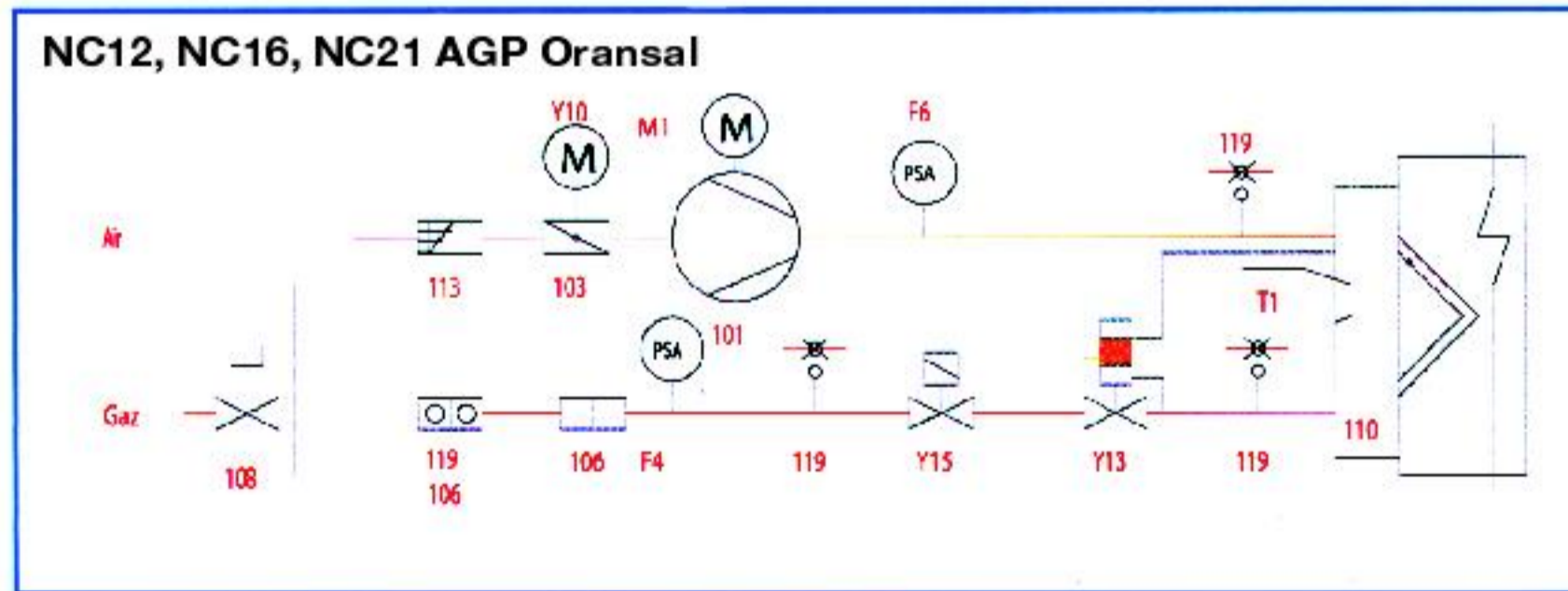
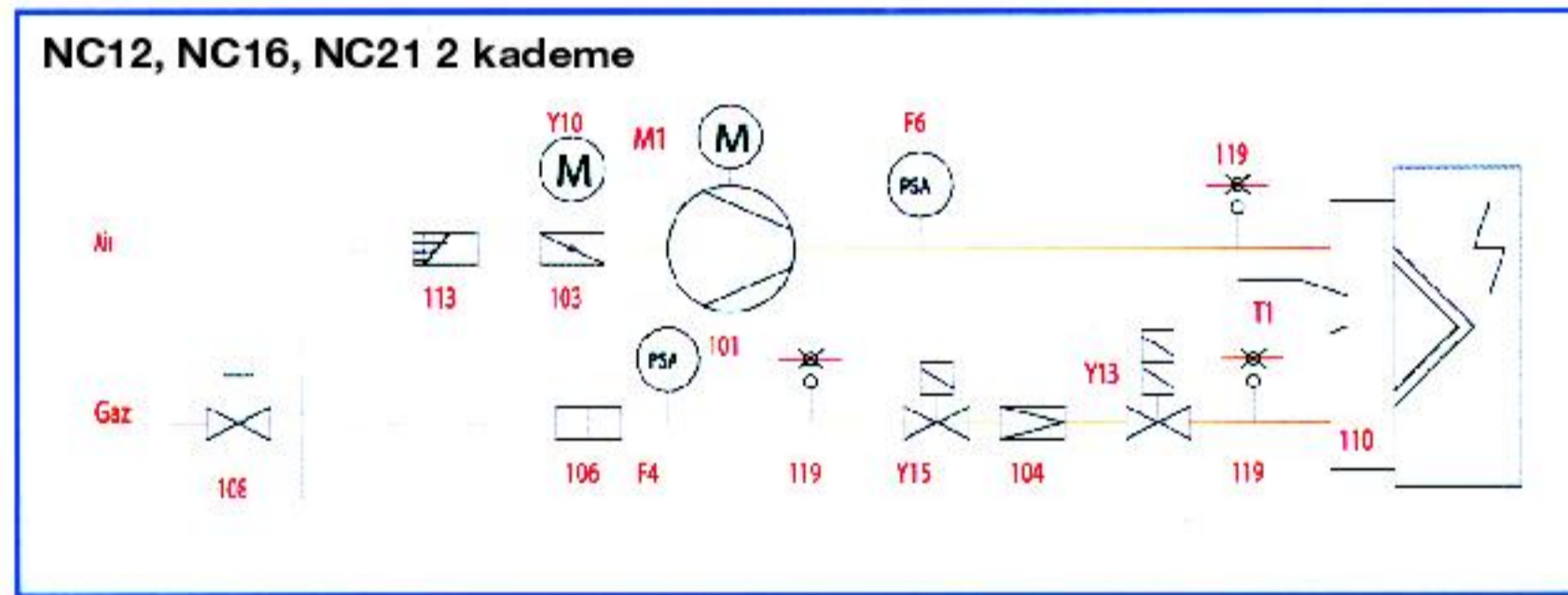
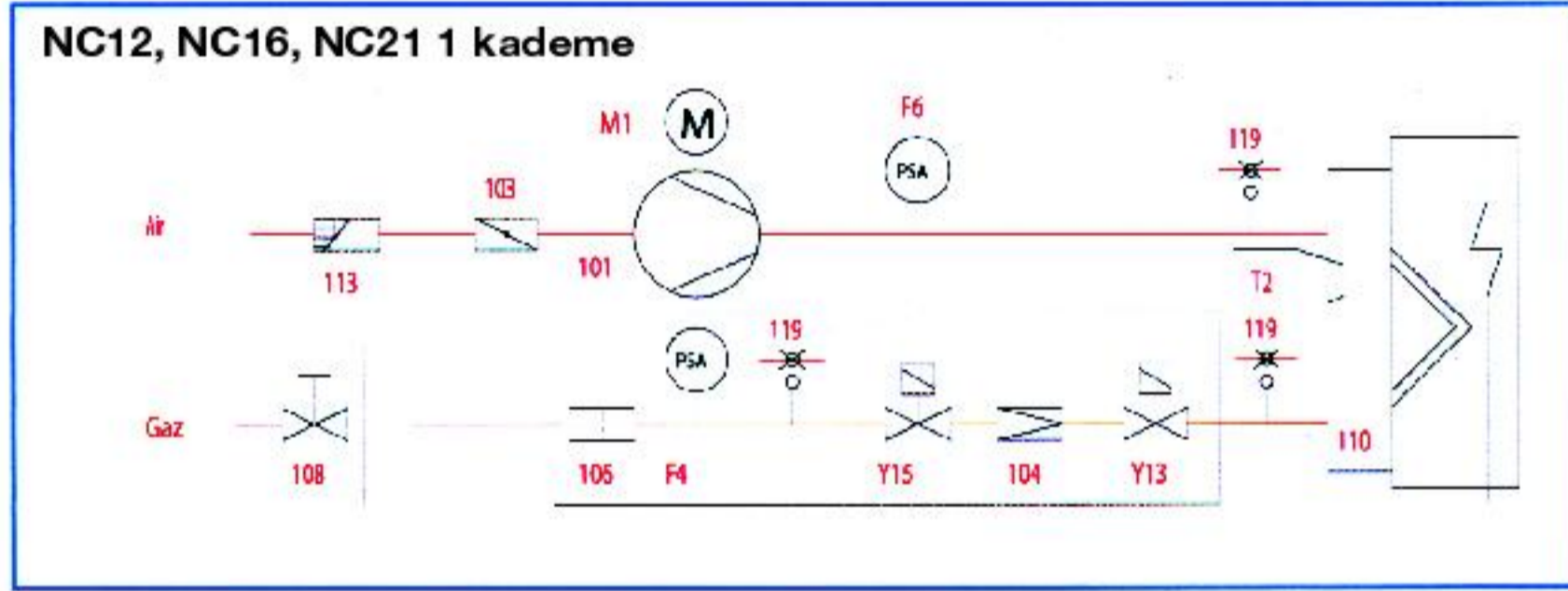

**Anahtar:**

- F4 Min. Gaz basınç sınırlayıcı
- F6 Hava basınç sınırlayıcı
- M1 Brülör motoru
- T1 Transformator
- Y10 Servomotor
- Y13 Ana gaz açma vanası
- Y15 Emniyet gaz vanası
- 101 Hava fanı
- 103 Hava klapesi
- 104 Gaz regülatörü
- 106 Gaz filtresi
- 108 Elle kapatma vanası (opsiyonel)
- 110 Gaz enjektörü
- 113 Hava emiş mazgalı
- 119.1 Gaz giriş kontrol noktası
- 119.2 Kazan karşı basınç kontrol noktası
- 119.3 Hava basınç kontrol noktası



**FABRİKA-MERKEZ :** MAKTES A.Ş. Davutpaşa Mah. Serçekale Sok. No: 11 Topkapı / İSTANBUL  
**İSTANBUL-ŞUBE :** MAKTES A.Ş. Necatibey Cad. No: 18 34425 Karaköy / İSTANBUL  
**ANKARA-ŞUBE :** MAKTES A.Ş. Alper Sok. No: 11/2 06550 Çankaya / ANKARA  
**KOCAELİ-ŞUBE :** MAKTES A.Ş. Fethiye Cad. Feridun Özbay Sok. Ekşiler İş Hanı No: 23 Kat: 3 İZMİT  
**EGE MAKTES A.Ş.:** Tesisatçılar Çarşısı 1203-2 Sok. No: 17/1 D.4 Yenişehir / İZMİR

Tel: (0212) 481 94 15 (Pbx) Fax: (0212) 482 91 20  
 Tel: (0212) 252 44 00 (Pbx) Fax: (0212) 243 37 82  
 Tel: (0312) 440 49 28 Fax: (0312) 442 24 79  
 Tel: (0262) 325 29 93 Fax: (0262) 325 23 40  
 Tel: (0232) 469 84 00 (Pbx) Fax: (0232) 459 02 90

